





# こおろぎスタンドSTシリーズ組み立て説明書及び保証書

この度は、弊社製品をお買い上げ頂きまして誠にありがとうございます。本製品を組み立てる前に、必ず「組立使用上の注意」をご覧ください、正しく組立、ご使用されますようお願いいたします。

## 組立・使用上の注意

- ▽ 注意マーク……この表示の欄は「軽傷を負う又は、物的損傷のみが発生する可能性が想定される」内容です。取り扱いには十分ご注意ください。
- ▽ 警告マーク……この表示の欄は「死亡又は、重傷などを負う可能性が想定される」内容です。取り扱いには十分ご注意ください。
- ▽ 必ず軍手や手袋などで手を保護してから組立を行ってください。
- ▽ 組立の際は、手や指を挟まないよう注意し、ストーブやコンロなど火気のある場所での組立は絶対避けてください。
- ▽ 組み立ての手順に従って指定された位置のボルトは、確実に止め、組み立ててください。※ねじがゆるいと危険です。
- ▽ 組立時には床などを傷つけないように十分ご注意ください。
- ▽ スタンドの上に立つと危険です。絶対に乗らないでください。
- ▽ ストーブやコンロなど、火気のある場所ではそれらの器具から十分に離れた場所でお使いください。
- ▽ 必ず屋内で使用し、水のかかる場所や直射日光のあたる場所での使用は避けてください。
- ▽ 使用中に組み付けたボルトが緩んで来た場合は再度、組み立て手順に基づき、増締めを行ってください。（その際、スタンドに乗せているボックスホーンを取り外して行ってください。）
- ▽ 移動の際は、必ずスタンドを持って静かに移動してください。（楽器本体を持ち上げたり押ししたりしないで下さい。楽器本体がスタンドから外れたり、ずり落ちる危険性があります。）
- ▽ 段差のある床での移動は、スタンドを持ち上げて移動して下さい。無理に押し出すと転倒の危険があります。（押しながら、乗り越えられる床段差は、2mm位までです。）
- ▽ キャスターの許容積荷重は4個で100kgですが、通常50kgまでのご使用をお奨めします。

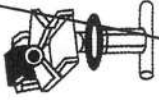
部品一覧表		※組み立てを行う前に、以下の部品がすべて揃っているかご確認ください。			
品番	部材外観	品名	品番	部材外観	品名
		数量			数量
①		高音部本体	④		連結板とめボルト
		1体			2組
②		低温部本体	⑤		ワッシャーボルト (M6×15)
		1体			2個
③		連結板	⑥		本体クランプ
		1枚			2組

## 保証書

KOROGI スタンド		ST 100シリーズ ST 200・KST10
工場出荷日		
無料保障期間		6ヶ月間
お客様	ご住所	
	ご芳名	
	〒	TEL
福井県丹生郡越前町佐々生38-9-1 株式会社 こおろぎ社 TEL0778-34-2333 FAX0778-34-2687		

本書は、「無料修理保障期間」中に故障が発生した場合は、下記記載内容により無料修理を行うことを、お約束するものです。本書に工場出荷日のない場合は無効となります。

荷物がお手元に届きましたら、直ちに梱包等のチェックをしてください。万一、輸送途中の損傷と思われる点がありましたらご面倒ながらすぐに運送会社へ連絡をして、輸送保険の適用を申請して下さい。日数をおきますと、保険の適用は困難になりますので、早めに処置されるようお願いいたします。

保障期間内でも、次の場合は有償となります。

- ① 移動・組立時のトラブルによる場合
- ② 火災・公害・天災等外部要因による場合
- ③ 屋外使用等・不適切な使用による場合

尚修理に当たりましては、現品をお送り頂かねばならない場合もございます。重ねてご了承下さい。

# 組立説明図

## ① 高音部本体と連結板を組む

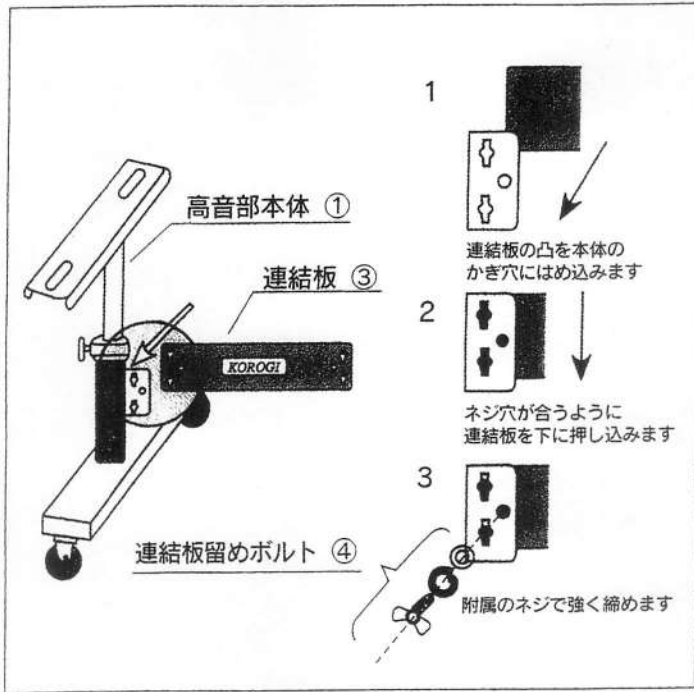

## ② 低音部も同様に組みます

